

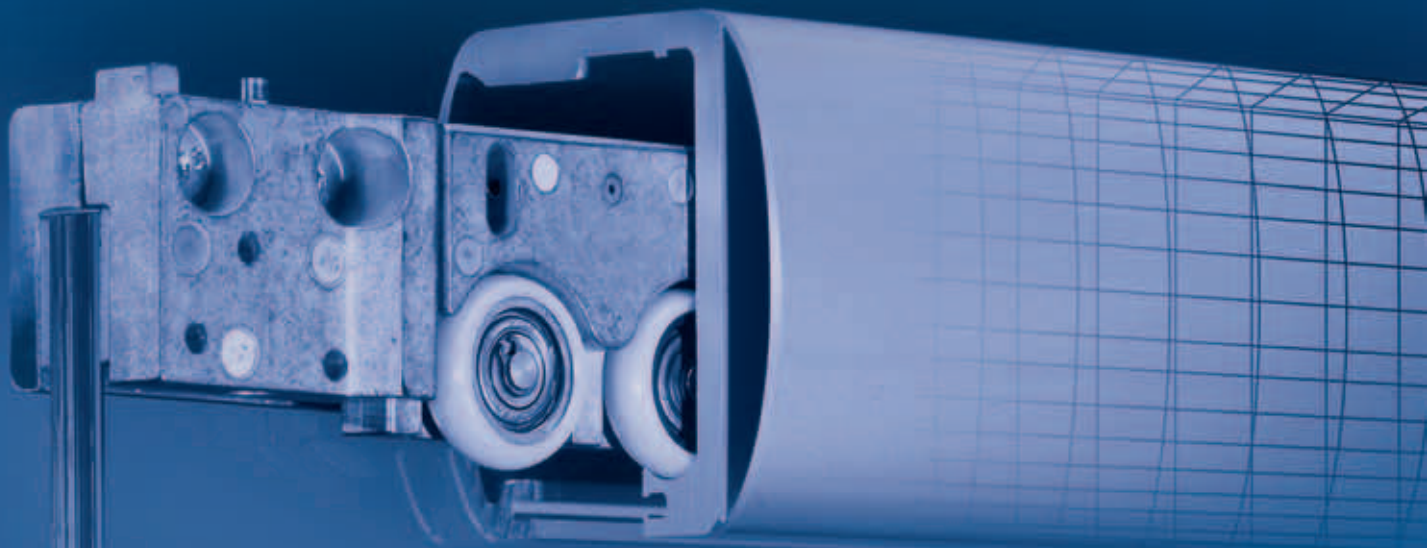

**PORTAVANT**

La nouvelle référence dans le verre

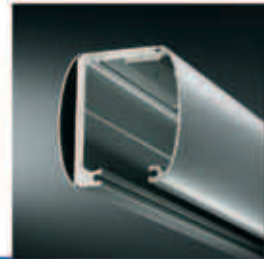

**SADEV<sup>®</sup>decor**

PORTAVANT

Portavant est un système innovant de portes tout-verre coulissantes qui définit de nouvelles références.



## CONFORSTOP - le système d'amortissement pour votre sécurité

- Quelle que soit sa masse et sa vitesse de fermeture, il freine la porte vitrée de manière efficace, douce et silencieuse sur une distance de plusieurs centimètres.
- Il empêche les dégâts matériels provoqués par l'éjection ou le basculement des portes.
- Il exclut le risque de coincement des doigts.
- **CONFORSTOP** fonctionne que les portes vitrées soient fermées en douceur ou en force.
- Le dispositif fait disparaître les inquiétudes associées à l'emploi du verre, matériau supposé fragile.

### Fin des problèmes tels que :

- choc violent du côté fermeture de la porte avec bruits et vibrations,
- contrainte élevée pour le matériau et risque de détérioration du verre, des ferrures et de la maçonnerie,
- détérioration ou défaillance des butées de fin de course,
- incertitude et gêne pour l'utilisateur,
- nécessité de manipuler la porte avec lenteur et précaution.



## AUTOCLOSE - le système de fermeture automatique pour votre confort

Après l'amortissement, il ferme entièrement la porte vitrée de manière efficace, douce et silencieuse.

- Il garantit la fermeture totale de la porte même en cas de manipulation pressée et inattentionnée.
- Il maintient la porte en position et empêche une ouverture spontanée.
- Il assure la sensation de bien-être et de sécurité dans les pièces fermées en douceur, offrant confort, chaleur agréable, silence et même protection contre les regards indiscrets.

### Fin des problèmes tels que :

- défaut de fermeture lorsque les portes ne sont pas poussées au maximum en butée,
- rebond des portes après un impact trop dur sur la butée,
- effets indésirables : courants d'air, perte d'énergie, absence de séparation acoustique et aspect visuel de l'espace à cause des portes non fermées.

Ce système révolutionnaire **d'amortissement et de fermeture automatique** avec ses composants d'un montage incomparablement simple et son mécanisme fiable de déclenchement a fait l'objet d'une **solicitation dépôt de brevet**.



## EASYINSTALL - une conception pour gagner du temps à l'installation

Portavant se différencie de ses concurrents par sa facilité de montage et sa simplicité de manipulation dans tous les types de pose :

- La vitre s'accroche simplement par l'avant dans le rail fixé.
- Chaque chariot peut être réglé en hauteur sur +/- 4 mm pour que la vitre soit d'aplomb.
- Le réglage de la position de fermeture de la porte peut être encore affiné après le montage de la façade.
- Les protections antibasculement et antidécrochage peuvent être vissées ultérieurement.
- Une vidéo disponible sur DVD, livrée avec les pièces, décrit la facilité des étapes de montage.

### Aucun perçage du verre n'est nécessaire

Grâce à une technique très étudiée de serrage, aucun perçage du verre n'est nécessaire. La suspension a été conçue de façon à retenir les vitres en toute sécurité par le mécanisme de serrage.

Poids maximum du verre en standard : 80 kg  
 Epaisseurs standards du verre trempé : 8 / 10 / 12 mm  
 Epaisseurs standards du verre feuilleté : 8.76 / 10.76 / 12.76 mm

# La porte qui...

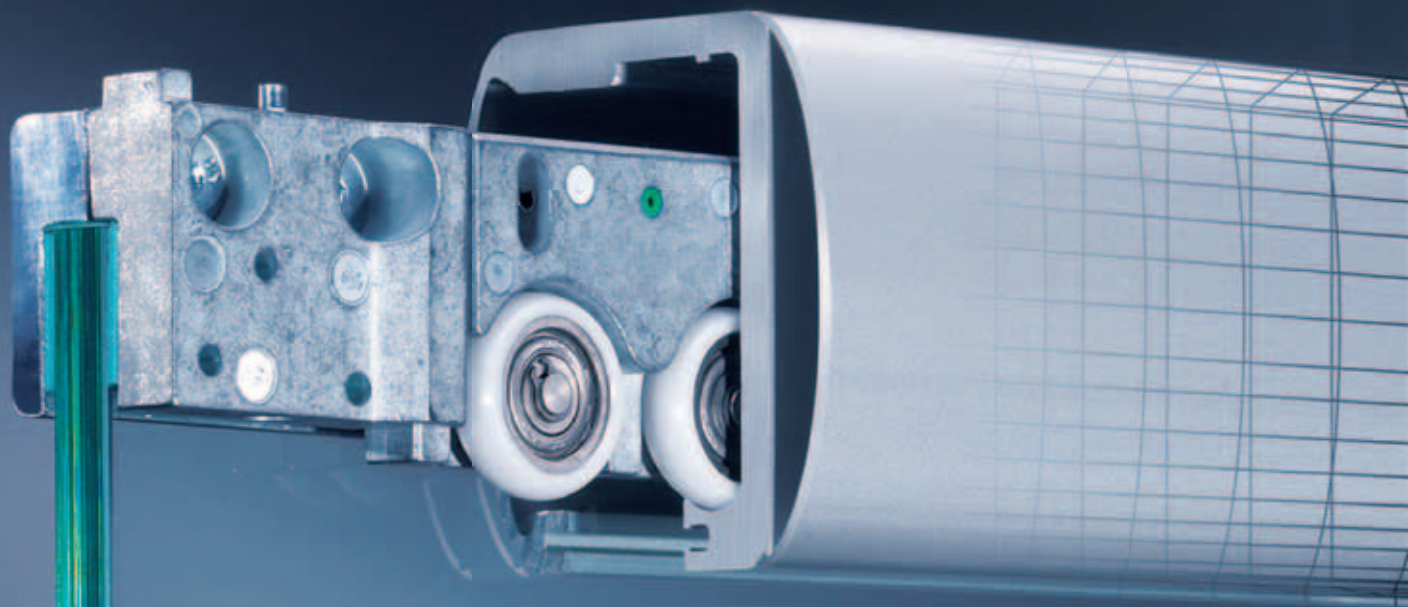

Chariot à système d'amortissement  
et de fermeture automatique

Profilé avec façade design en option  
sur la face arrière pour montage au  
plafond



## ...amortit tout.

## FINITIONS : ALUMINIUM ANODISÉ NATUREL (EV1) ET ACIER INOXYDABLE (C31)

PORTAVANT allie qualité et design moderne. Le système s'intègre harmonieusement dans tout décor haut de gamme, dans l'habitat comme dans les bureaux.

La façade fine et élégante ne mesure que 70 mm de haut. Les profilés esthétiques s'adaptent parfaitement à toute configuration de montage. Les ferrures sont disponibles dans les coloris **aluminium anodisé naturel (EV1)**, **anodisé effet acier inoxydable (C31)** et brossées au moyen d'une technologie de fabrication de pointe.

Nous proposons de nombreux accessoires pour portes à un et deux vantaux ainsi que pour portes à vantaux fixes. Enfin, des poignées design vous sont également proposées (voir chapitre poignées catalogue technique DECOR page 6.00).

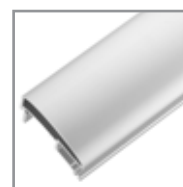

aluminium anodisé naturel (EV1)



anodisé effet acier inoxydable (C31)

## GRANDE VARIETE DE CONFIGURATIONS

Portavant est disponible pour les configurations de pose suivantes :

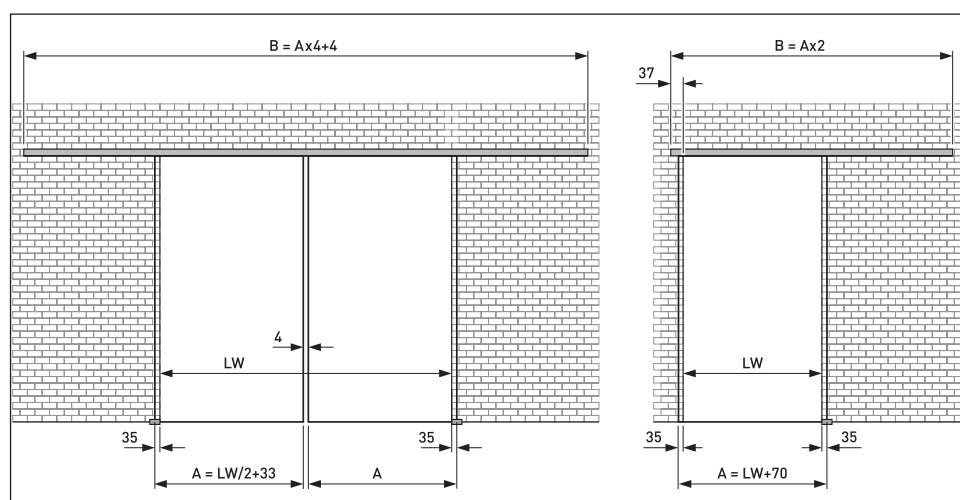

**Montage mural 2 vantaux**, en ensembles individuels d'une largeur de vantail allant jusqu'à 975 mm ou 1475 mm, longueurs de stock.

**Montage mural 1 vantail**, en ensembles individuels d'une largeur de vantail allant jusqu'à 975 mm ou 1475 mm, longueurs de stock.

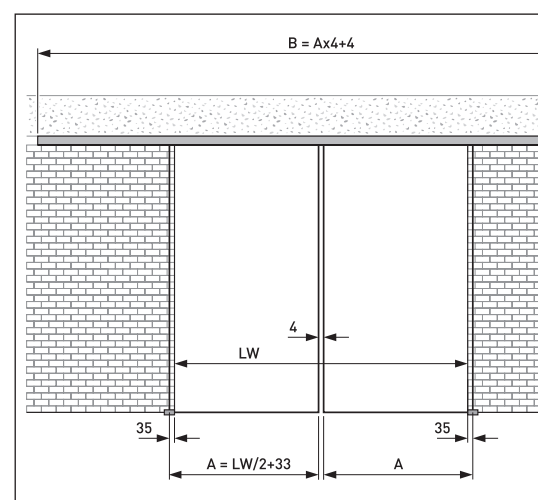

**Montage au plafond 2 vantaux**, en ensembles individuels d'une largeur de vantail allant jusqu'à 975 mm ou 1475 mm, longueurs de stock.

### Données de calcul montage au plafond, mural (sans vantail fixe)

R = hauteur de la pièce

LW = largeur de passage

A = largeur du verre vantail coulissant

H = hauteur du verre vantail coulissant

B = longueur du rail

#### ► Calcul de la hauteur du verre :

$$H = R - 43$$

#### ► Calcul de la largeur du verre :

$$A = LW + 70 \text{ (un vantail)}$$

$$A = LW/2 + 33 \text{ (deux vantaux)}$$

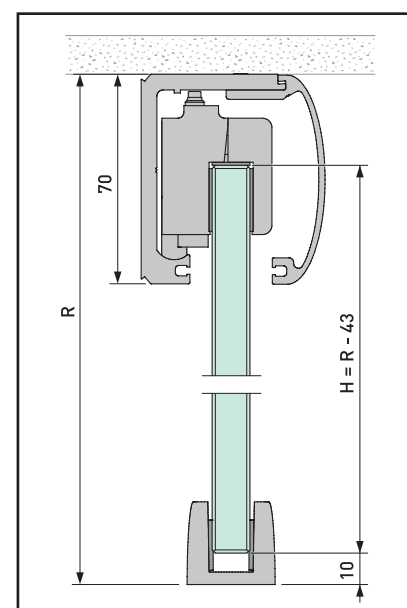
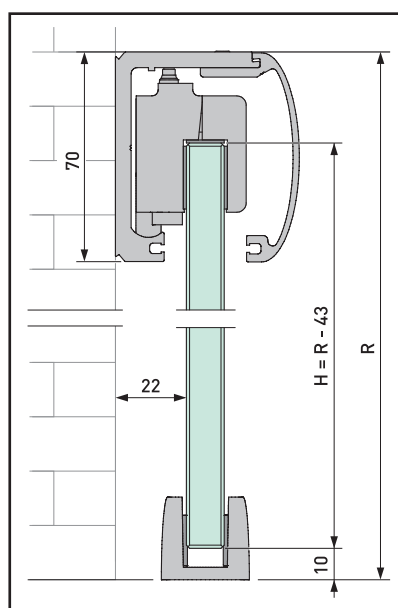

**Informations techniques**

Poids de porte jusqu'à	80 kg
Épaisseurs du verre de la porte coulissante	
Verre trempé	8 / 10 / 12 mm
Verre feuilleté	8,76 / 10,76 / 12,76 mm
Épaisseurs du verre, vitrage fixe	
Verre trempé	8 / 10 / 12 mm
Verre feuilleté	8,76 / 10,76 / 12,76 mm
Chariots	Chariots à galets précis de haute qualité à gainage plastique
Applications	à un et à deux vantaux

Poids maximum du verre en standard : 80 kg

Épaisseurs standards du verre monolithique : 8 à 12 mm

**LA QUALITÉ SADEV, UNE CONSTANTE DE TOUJOURS**

- Résistance initiale au roulement extrêmement basse (classe 3 selon DIN EN 1527), avec pour résultat d'excellentes propriétés de coulissement,
- Durée de vie très longue (classe 6 = 100.000 cycles selon DIN EN 1527),
- Résistance à la corrosion (pour pièces humides selon DIN EN 1527/1670),
- Absence d'entretien.

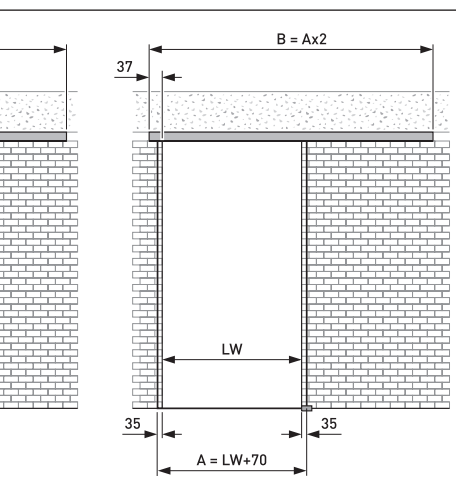

**Montage au plafond 1 vantail**, en ensembles individuels d'une largeur de vantail allant jusqu'à 975 mm ou 1475 mm, longueurs de stock.

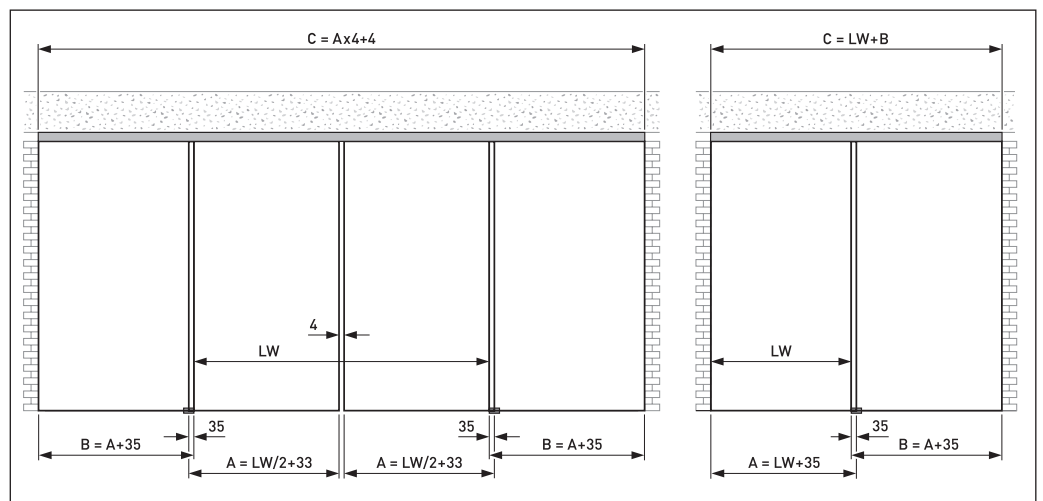

**Montage au plafond 2 vantaux** avec vantail fixe, en ensembles individuels d'une largeur de vantail allant jusqu'à 975 mm ou 1475 mm avec vantail fixe, longueurs de stock.

**Montage au plafond 1 vantail** avec vantail fixe, en ensembles individuels d'une largeur de vantail allant jusqu'à 975 mm ou 1475 mm avec vantail fixe, longueurs de stock.

**Données de calcul montage au plafond (avec vantail fixe)**

- R = hauteur de la pièce
- LW = largeur de passage
- A = largeur du verre vantail coulissant
- H = hauteur du verre vantail coulissant
- B = largeur du verre vantail fixe
- H2 = hauteur du verre vantail fixe
- C = longueur du rail

► **Calcul de la hauteur du verre :**

- H1 = R - 43 (vantail coulissant)
- H2 = R - 63 (vantail fixe)

► **Calcul de la largeur du verre :**

- A = LW + 35 (vantail coulissant, un vantail)
- A = LW/2 + 33 (vantail coulissant, deux vantaux)
- B = A + 35 (vantail fixe, un ou deux vantaux)

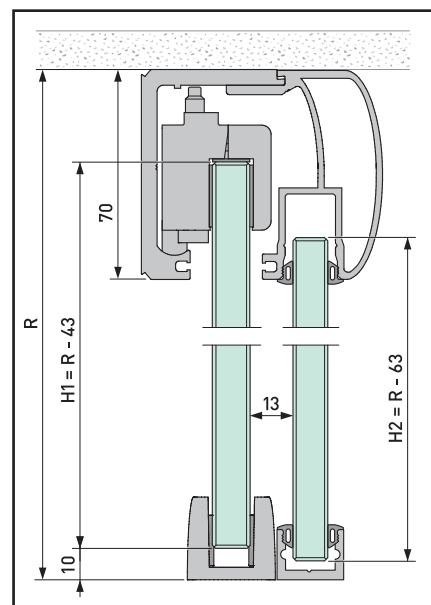





















## FOURNITURE / VERSION STANDARD

Nous disposons des ensembles individuels suivants (packs complets incluant les jeux d'accessoires) en stock afin de répondre aux diverses applications possibles. Les rails, façades et profilés pour vantail fixe sont livrés en longueur de 2, 3, 4 et 6 mètres.

### VERSIONS SPÉCIALES

Pour les demandes spéciales, vous pouvez commander des longueurs fixes.

Configuration de pose	Largeur du vantail max.	Composants du système Portant
Montage mural un vantail	975 ou 1475 mm	  
Montage mural deux vantaux	975 ou 1475 mm	   
Montage au plafond un vantail	975 ou 1475 mm	  
Montage au plafond deux vantaux	975 ou 1475 mm	   
Montage au plafond un vantail, avec vantail fixe	975 ou 1475 mm	  
Montage au plafond deux vantaux, avec vantail fixe	975 ou 1475 mm	   

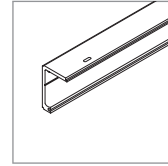

Rail

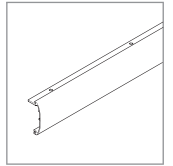

Capot

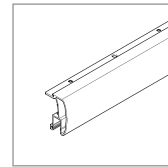

Capot pour vantail fixe

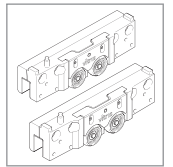

Jeu d'accessoires





## Portavant Kits complets



DESCRIPTION	RÉFÉRENCE	VERSION	QUANTITE	PRIX
<b>KIT COMPLET</b> • Vantail de 975 mm de large, un vantail • Montage en plafond • 1 CONFORSTOP + AUTOCLOSE  <b>Contient :</b> • 1 rail, montage en plafond, 1996 mm • 1 capot avant cintré, 1996 mm • 1 kit d'accessoires II	05 020.1996.110	EV 1	1 pièce	422 €
	.120	C 31	1 pièce	463 €

**Recommandation :** profilé à brosse 05 253.0000.315 - (voir accessoires optionnels)



DESCRIPTION	RÉFÉRENCE	VERSION	QUANTITE	PRIX
<b>KIT COMPLET</b> • Vantail de 1475 mm de large, un vantail • Montage en plafond • 1 CONFORSTOP + AUTOCLOSE  <b>Contient :</b> • 1 rail, montage en plafond, 2996 mm • 1 capot avant cintré, 2996 mm • 1 kit d'accessoires II	05 020.2996.110	EV 1	1 pièce	480 €
	.120	C 31	1 pièce	541 €

**Recommandation :** profilé à brosse 05 253.0000.315 - (voir accessoires optionnels)

## Portavant Kits complets



DESCRIPTION	RÉFÉRENCE	VERSION	QUANTITE	PRIX
<b>KIT COMPLET</b> <ul style="list-style-type: none"> <li>• Vantail de 975 mm de large, un vantail</li> <li>• Montage mural</li> <li>• 1 CONFORSTOP + AUTOCLOSE</li> </ul> <b>Contient :</b> <ul style="list-style-type: none"> <li>• 1 rail, montage mural, 1996 mm</li> <li>• 1 capot avant cintré, 1996 mm</li> <li>• 1 kit d'accessoires II</li> </ul>	05 010.1996.110 .120	EV 1 C 31	1 pièce 1 pièce	422 € 463 €

**Recommandation :** profilé à brosse 05 253.0000.315 - (voir accessoires optionnels)



DESCRIPTION	RÉFÉRENCE	VERSION	QUANTITE	PRIX
<b>KIT COMPLET</b> <ul style="list-style-type: none"> <li>• Vantail de 1475 mm de large, un vantail</li> <li>• Montage mural</li> <li>• 1 CONFORSTOP + AUTOCLOSE</li> </ul> <b>Contient :</b> <ul style="list-style-type: none"> <li>• 1 rail, montage mural, 2996 mm</li> <li>• 1 capot avant cintré, 2996 mm</li> <li>• 1 kit d'accessoires II</li> </ul>	05 010.2996.110 .120	EV 1 C 31	1 pièce 1 pièce	480 € 541 €

**Recommandation :** profilé à brosse 05 253.0000.315 - (voir accessoires optionnels)



## Portavant Kits complets

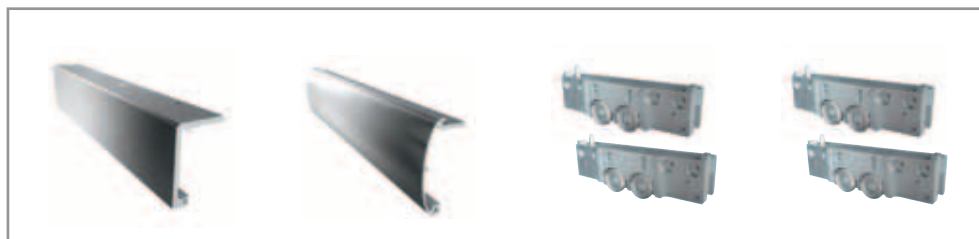

DESCRIPTION	RÉFÉRENCE	VERSION	QUANTITE	PRIX
<b>KIT COMPLET</b> <ul style="list-style-type: none"> <li>• Vantail de 975 mm de large, deux vantaux</li> <li>• Montage en plafond</li> <li>• 1 CONFORSTOP + AUTOCLOSE par vantail</li> </ul> <b>Contient :</b> <ul style="list-style-type: none"> <li>• 1 rail, montage en plafond, 3996 mm</li> <li>• 1 capot avant cintré, 3996 mm</li> <li>• 2 kits d'accessoires II</li> </ul>	05 020.3996.110	EV 1	1 pièce	843 €
	.120	C 31	1 pièce	926 €

**Recommandation :** profilé à brosse 05 253.0000.315 - (voir accessoires optionnels)

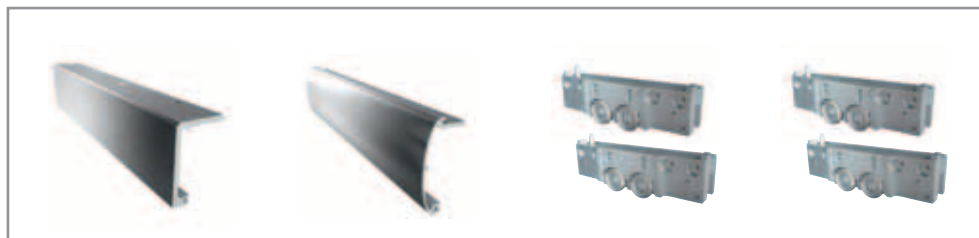

DESCRIPTION	RÉFÉRENCE	VERSION	QUANTITE	PRIX
<b>KIT COMPLET</b> <ul style="list-style-type: none"> <li>• Vantail de 1475 mm de large, deux vantaux</li> <li>• Montage en plafond</li> <li>• 1 CONFORSTOP + AUTOCLOSE</li> </ul> <b>Contient :</b> <ul style="list-style-type: none"> <li>• 1 rail, montage en plafond, 5996 mm</li> <li>• 1 capot avant cintré, 5996 mm</li> <li>• 2 kits d'accessoires II</li> </ul>	05 020.5996.110	EV 1	1 pièce	961 €
	.120	C 31	1 pièce	1 084 €

**Recommandation :** profilé à brosse 05 253.0000.315 - (voir accessoires optionnels)

Portavant **Kits complets**

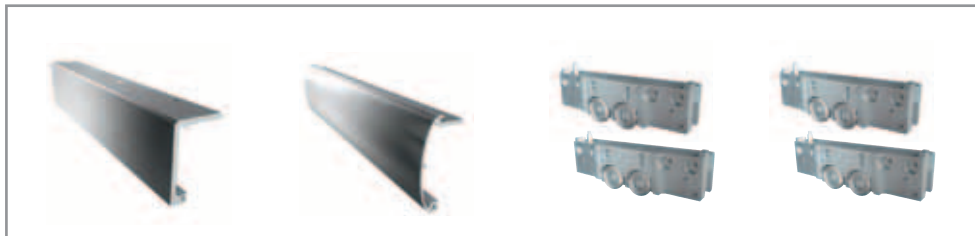

DESCRIPTION	RÉFÉRENCE	VERSION	QUANTITE	PRIX
<b>KIT COMPLET</b> <ul style="list-style-type: none"> <li>• Vantail de 975 mm de large, deux vantaux</li> <li>• Montage mural</li> <li>• 1 CONFORSTOP + AUTOCLOSE par vantail</li> </ul> <b>Contient :</b> <ul style="list-style-type: none"> <li>• 1 rail, montage mural, 3996 mm</li> <li>• 1 capot avant cintré, 3996 mm</li> <li>• 2 kits d'accessoires II</li> </ul>	05 010.3996.110 .120	EV 1 C 31	1 pièce 1 pièce	843 € 926 €

**Recommandation :** profilé à brosse 05 253.0000.315 - (voir accessoires optionnels)

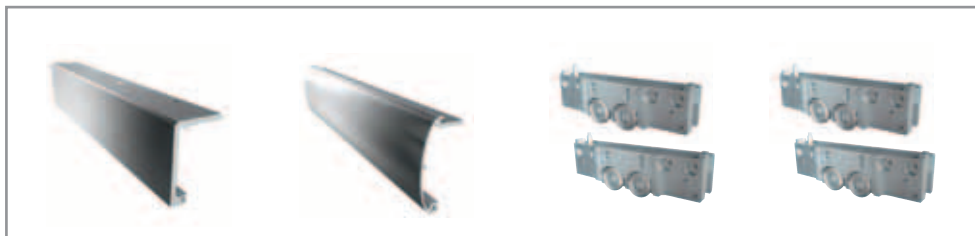

DESCRIPTION	RÉFÉRENCE	VERSION	QUANTITE	PRIX
<b>KIT COMPLET</b> <ul style="list-style-type: none"> <li>• Vantail de 1475 mm de large, deux vantaux</li> <li>• Montage mural</li> <li>• 1 CONFORSTOP + AUTOCLOSE</li> </ul> <b>Contient :</b> <ul style="list-style-type: none"> <li>• 1 rail, montage mural, 5996 mm</li> <li>• 1 capot avant cintré, 5996 mm</li> <li>• 2 kits d'accessoires II</li> </ul>	05 010.5996.110 .120	EV 1 C 31	1 pièce 1 pièce	961 € 1 084 €

**Recommandation :** profilé à brosse 05 253.0000.315 - (voir accessoires optionnels)



## Portavant Profilés



DESCRIPTION	RÉFÉRENCE	VERSION	QUANTITE	PRIX
<b>RAIL MONTAGE EN PLAFOND</b>				
1996 mm	05 025.1996.110	EV 1	1 pièce	71 €
	.120	C 31	1 pièce	95 €
2996 mm	05 025.2996.110	EV 1	1 pièce	106 €
	.120	C 31	1 pièce	142 €
3996 mm	05 025.3996.110	EV 1	1 pièce	142 €
	.120	C 31	1 pièce	189 €
5996 mm	05 025.5996.110	EV 1	1 pièce	213 €
	.120	C 31	1 pièce	284 €
Longueur (long.) fixe mm	05 025.long.110	EV 1	le ml (longueur fixe)	44 €
	.120	C 31	le ml (longueur fixe)	59 €

**Recommandation :** profilé à brosse 05 253.0000.315 - (voir accessoires optionnels)



DESCRIPTION	RÉFÉRENCE	VERSION	QUANTITE	PRIX
<b>RAIL MONTAGE MURAL</b>				
1996 mm	05 015.1996.110	EV 1	1 pièce	71 €
	.120	C 31	1 pièce	95 €
2996 mm	05 015.2996.110	EV 1	1 pièce	106 €
	.120	C 31	1 pièce	142 €
3996 mm	05 015.3996.110	EV 1	1 pièce	142 €
	.120	C 31	1 pièce	189 €
5996 mm	05 015.5996.110	EV 1	1 pièce	213 €
	.120	C 31	1 pièce	284 €
Longueur (long.) fixe mm	05 015.long.110	EV 1	le ml (longueur fixe)	44 €
	.120	C 31	le ml (longueur fixe)	59 €

**Recommandation :** profilé à brosse 05 253.0000.315 - (voir accessoires optionnels)

## Portavant Profilés

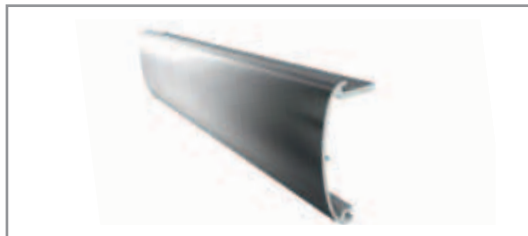

DESCRIPTION	RÉFÉRENCE	VERSION	QUANTITE	PRIX
<b>CAPOT AVANT CINTRÉ</b> <b>Montage en plafond ou mural</b>				
1996 mm	05 035.1996.110	EV 1	1 pièce	46 €
	.120	C 31	1 pièce	64 €
2996 mm	05 035.2996.110	EV 1	1 pièce	69 €
	.120	C 31	1 pièce	95 €
3996 mm	05 035.3996.110	EV 1	1 pièce	93 €
	.120	C 31	1 pièce	127 €
5996 mm	05 035.5996.110	EV 1	1 pièce	139 €
	.120	C 31	1 pièce	191 €
Longueur (long.) fixe mm	05 035.long.110	EV 1	le ml (longueur fixe)	29 €
	.120	C 31	le ml (longueur fixe)	40 €

Profilé à brosse 05 253.0000.315 - (voir accessoires optionnels)

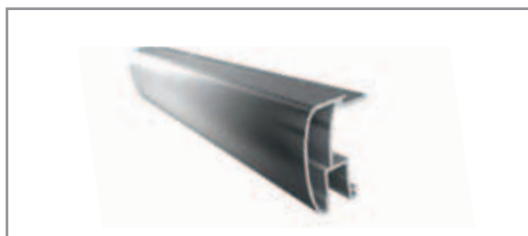

DESCRIPTION	RÉFÉRENCE	VERSION	QUANTITE	PRIX
<b>CAPOT AVANT CINTRÉ AVEC VANTAIL FIXE</b> <b>Montage en plafond ou mural</b>				
1996 mm	05 045.1996.110	EV 1	1 pièce	77 €
	.120	C 31	1 pièce	99 €
2996 mm	05 045.2996.110	EV 1	1 pièce	116 €
	.120	C 31	1 pièce	149 €
3996 mm	05 045.3996.110	EV 1	1 pièce	155 €
	.120	C 31	1 pièce	198 €
5996 mm	05 045.5996.110	EV 1	1 pièce	232 €
	.120	C 31	1 pièce	297 €
Longueur (long.) fixe mm	05 045.long.110	EV 1	le ml (longueur fixe)	48 €
	.120	C 31	le ml (longueur fixe)	62 €

Profilé à brosse 05 253.0000.315 - (voir accessoires optionnels)



## Portavant Profilés



DESCRIPTION	RÉFÉRENCE	VERSION	QUANTITE	PRIX
<b>PROFILÉ EN U POUR VANTAIL FIXE</b> <b>Montage en plafond ou mural, vantail fixe</b>				
1996 mm	05 520.1996.110	EV 1	1 pièce	31 €
	.120	C 31	1 pièce	34 €
2996 mm	05 520.2996.110	EV 1	1 pièce	47 €
	.120	C 31	1 pièce	50 €
3996 mm	05 520.3996.110	EV 1	1 pièce	63 €
	.120	C 31	1 pièce	67 €
5996 mm	05 520.5996.110	EV 1	1 pièce	94 €
	.120	C 31	1 pièce	101 €
Longueur (long.) fixe mm	05 520.long.110	EV 1	le ml (longueur fixe)	20 €
	.120	C 31	le ml (longueur fixe)	21 €

**Recommandation :** bande silicone (voir accessoires optionnels)

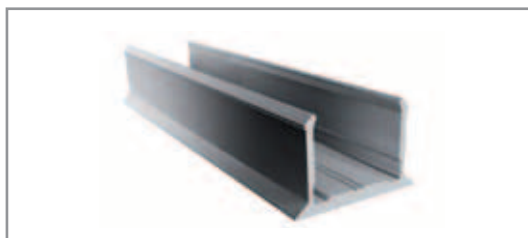

DESCRIPTION	RÉFÉRENCE	VERSION	QUANTITE	PRIX
<b>PROFILÉ DE RECOUVREMENT</b> <b>VANTAIL FIXE</b>				
1996 mm	05 540.1996.110	EV 1	1 pièce	31 €
	.120	C 31	1 pièce	33 €
2996 mm	05 540.2996.110	EV 1	1 pièce	46 €
	.120	C 31	1 pièce	50 €
Longueur (long.) fixe mm	05 540.long.110	EV 1	le ml (longueur fixe)	19 €
	.120	C 31	le ml (longueur fixe)	21 €

**Recommandation :** à clipser dans le cache pour vantail fixe

## Portavant Kits d'accessoires (1 par vantail)

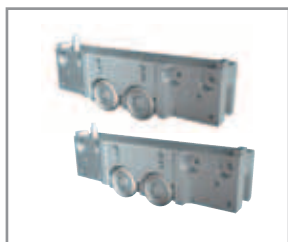

DESCRIPTION	RÉFÉRENCE	VERSION	QUANTITE	PRIX
<b>KIT D'ACCESSOIRES I</b> jusqu'à 120 kg 2 butées finales	05 200.0000.000		1 pièce	189 €
<b>Contient :</b> <ul style="list-style-type: none"> <li>• 2 chariots de serrage réglables en hauteur, avec protection antidécrochage et antibasculement</li> <li>• 4 goupilles de sécurité pour exigences spéciales</li> <li>• 1 jeu de cales de blocage pour verre trempé ou feuilleté de 8 à 12,76 mm d'épaisseur</li> <li>• 1 guide inférieur pour verre de 8 à 12,76 mm d'épaisseur</li> <li>• 2 butées à deux tampons caoutchouc chacune</li> <li>• 2 étriers de retenue des portes en position de fin de course</li> <li>• 2 caches latéraux (inox) pour capot avant cintré + rail</li> <li>• 2 caches latéraux (inox) pour capot avant cintré avec vantail fixe + rail</li> </ul>				

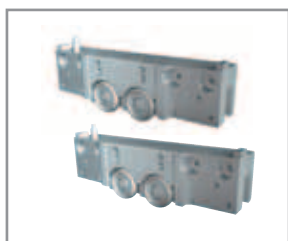

DESCRIPTION	RÉFÉRENCE	VERSION	QUANTITE	PRIX
<b>KIT D'ACCESSOIRES II</b> jusqu'à 80 kg 1 CONFORSTOP + AUTOCLOSE 1 butée finale	05 220.0000.000		1 pièce	305 €
<b>Contient :</b> <ul style="list-style-type: none"> <li>• 2 chariots de serrage réglables en hauteur, avec protection antidécrochage et antibasculement</li> <li>• 4 goupilles de sécurité pour exigences spéciales</li> <li>• 1 jeu de cales de blocage pour verre trempé ou feuilleté de 8 à 12,76 mm d'épaisseur</li> <li>• 1 guide inférieur pour verre de 8 à 12,76 mm d'épaisseur</li> <li>• 2 butées à deux tampons caoutchouc chacune</li> <li>• 1 étrier de retenue des portes en position de fin de course</li> <li>• 1 système d'amortissement et d'autofermeture</li> <li>• 2 caches latéraux (inox) pour capot avant cintré + rail</li> <li>• 2 caches latéraux (inox) pour capot avant cintré avec vantail fixe + rail</li> </ul>				

**REMARQUE :**

- CONFORSTOP + AUTOCLOSE sont utilisables d'un côté sur des vantaux d'une largeur d'au moins 720 mm.
- CONFORSTOP + AUTOCLOSE sont utilisables de deux côtés sur des vantaux d'une largeur d'au moins 1050 mm.
- CONFORSTOP + AUTOCLOSE peut être monté sur des vantaux déjà installés.



## Portavant Kits d'accessoires (1 par vantail)

DESCRIPTION	RÉFÉRENCE	VERSION	QUANTITE	PRIX
<b>KIT COMPLÉMENTAIRE D'ACCESSOIRES</b> jusqu'à 80 kg 1 CONFORSTOP + AUTOCLOSE en seconde monte  <b>Contient :</b> <ul style="list-style-type: none"> <li>• 1 système d'amortissement et d'autofermeture CONFORSTOP + AUTOCLOSE à mécanisme breveté de déclenchement et adaptateur de fixation</li> </ul>	05 230.0000.000		1 pièce	118 €

### REMARQUE :

Le kit complémentaire d'accessoires peut être associé aux kits d'accessoires I ou II.

- CONFORSTOP + AUTOCLOSE sont utilisables d'un côté sur des vantaux d'une largeur d'au moins 720 mm.
- CONFORSTOP + AUTOCLOSE sont utilisables de deux côtés sur des vantaux d'une largeur d'au moins 1050 mm.
- CONFORSTOP + AUTOCLOSE peut être monté sur des vantaux déjà installés.

<b>KIT COMPLÉMENTAIRE D'ACCESSOIRES</b> Moteur synchrone, pour deux vantaux à associer au kit d'accessoires I	05 210.0000.000		1 pièce	sur demande
---	-----------------	--	---------	-------------

### REMARQUE :

Le moteur synchrone n'est pas compatible avec CONFORSTOP + AUTOCLOSE.

Le moteur synchrone n'est pas utilisable sur des vantaux fixes.

## Portavant Accessoires optionnels



DESCRIPTION	RÉFÉRENCE	VERSION	QUANTITE	PRIX
<b>CAPOT CINTRÉ POUR FACE ARRIÈRE MONTAGE EN PLAFOND</b>				
1996 mm	05 500.1996.110 .120	EV 1 C 31	1 pièce 1 pièce	42 € 65 €
2996 mm	05 500.2996.110 .120	EV 1 C 31	1 pièce 1 pièce	63 € 98 €
3940 mm	05 500.3940.110 .120	EV 1 C 31	1 pièce 1 pièce	84 € 131 €
Longueur (long.) fixe mm	05 500.long.110 .120	EV 1 C 31	le ml (longueur fixe) le ml (longueur fixe)	26 € 41 €

**Remarque :** Elément optionnel à clipser à l'arrière du rail pour montage mural (aspect)  
Les caches latéraux pour capot arrière ne font pas partie du kit. (Voir les articles suivants.)

<b>CACHE LATÉRAL POUR CAPOT AVANT + CAPOT ARRIÈRE MONTAGE EN PLAFOND</b> utilisable à gauche ou à droite	05 250.0000.020	inox	1 pièce	3 €
<b>CACHE LATÉRAL POUR CAPOT AVANT AVEC VANTAIL FIXE + CAPOT ARRIÈRE</b> Montage en plafond utilisable à gauche ou à droite	05 251.0000.020	inox	1 pièce	3 €



## Portavant Accessoires optionnels



DESCRIPTION	RÉFÉRENCE	VERSION	QUANTITE	PRIX
<b>PROFILÉ À BROSSE</b> (longueur du poil : 11,0 mm) pour rail à vantail fixe Unité de vente = 20 m	05 253.0000.315		1 m	6 €
<b>BANDE SILICONE POUR VANTAIL FIXE</b> Unité de vente = 50 m  Épaisseur du verre 8 mm Épaisseur du verre 10 mm Épaisseur du verre 12 mm	05 254.0000.000 05 255.0000.000 05 256.0000.000	transparent transparent transparent	1 m 1 m 1 m	2 € 2 € 2 €

DESCRIPTION	RÉFÉRENCE	VERSION	QUANTITE	PRIX
<b>MATÉRIAU D'EMBALLAGE OPTIONNEL POUR PROFILÉS</b> pour couper et emballer soi-même les profilés				
<b>EMBALLAGE POUR PROFILÉS, EN CARTON ONDULÉ JETABLE</b> Unité de vente = 50 m	05 VWDV.0001		1 m	2 €
<b>EMBOUT POUR EMBALLAGE EN CARTON</b> (il en faut 2 par emballage) Unité de vente = 50 pièces	05 VWDV.0002		1 pièces	1 €
<b>ENTRETOISE EN PE</b> (1 pour 0,5 m de profilé + 1 par carton) Unité de vente = 50 pièces	05 VXDV.0001		1 pièces	2 €

Demande de prix  
 Commande

**FORMULAIRE DE COMMANDE PORTAVANT**

Nom du client : \_\_\_\_\_ Interlocuteur : \_\_\_\_\_ Date : \_\_\_\_\_

Nom du projet : \_\_\_\_\_ Votre téléphone : \_\_\_\_\_ REMISE \_\_\_\_\_  
 Votre fax : \_\_\_\_\_

	DESCRIPTION	REFERENCE	FINITION	QTE	PRIX
1					
2					
3					
4					
5					
6					
7					
8					
9					
10					
11					
12					
13					
14					
15					
16					
17					
18					
19					
20					
21					
22					
23					
24					
25					
26					
27					
28					
29					
30					
31					
32					

**REMISE**

**TOTAL**

# Conditions générales de ventes

## ARTICLE 1 : ACCEPTATION DES COMMANDES

Nous ne sommes liés par les offres, par les engagements de nos employés et par les commandes verbales ou écrites que sous réserve d'une confirmation écrite, ou d'une expédition de marchandises de notre part.

## ARTICLE 2 : TOLÉRANCES APRÈS LIVRAISONS

Nos livraisons de fournitures, produits et marchandises sont toujours effectuées avec les tolérances d'usage dans la profession, que ce soit sur les quantités ou sur les normes et qualités des produits.

## ARTICLES 3 : LIVRAISONS

3.1 La livraison est effectuée par la remise des marchandises, soit directement au client, soit à un expéditeur ou à un transporteur choisi par nous-mêmes aux tarifs les plus réduits, sans responsabilité de notre part. Dans tous les cas, les marchandises voyagent aux risques et périls du client.

3.2 L'assurance contre la casse, le vol ou la perte n'est souscrite que sur demande écrite du client qui doit nous avancer au préalable les sommes nécessaires au paiement des primes, frais et taxes qui en résultent.

3.3 Nous nous réservons le droit de facturer au client un montant forfaitaire afférent aux frais de transport pour des commandes de petites quantités.

3.4 En cas de retard, d'avaries, de perte totale ou partielle des marchandises et produits transportés, il appartient au client d'exercer lui-même tout recours.

3.5 Les réclamations sur les caractéristiques, la qualité, la quantité ou le poids des marchandises livrées ou leur non-conformité avec le bordereau d'expédition ou de livraison doivent être formulées - par écrit - dans un délai de 15 jours à date de réception de la marchandise, sans préjudice des dispositions à prendre vis-à-vis du transporteur, ce délai de 15 jours étant suffisant pour permettre au client d'effectuer les contrôles qualitatifs et quantitatifs des marchandises livrées.

3.6 Toute augmentation des droits, taxes, impôts et timbres calculée sur le coût ou le volume de la marchandise, survenant après la conclusion du marché avec le client, est à la charge de l'acheteur, même si la vente est prévue "droits acquittés".

## ARTICLE 4 : DÉLAIS DE LIVRAISON

Les délais de livraison mentionnés sur nos documents n'ont qu'une valeur indicative et ne débutent qu'au moment où toutes les conditions de vente sont approuvées par les parties. Les délais de livraison n'engagent pas la responsabilité de notre société, sauf convention contraire signée par les parties.

## ARTICLE 5 : RESPONSABILITÉS APRÈS-VENTE

5.1 En cas de livraison défectueuse, notre responsabilité est limitée à l'obligation de remplacer la marchandise ou d'en rembourser son prix, tel que facturé au client par nous ; à l'exclusion de tous dommages et intérêts quelconques.

5.2 Le remboursement éventuel de la marchandise défectueuse s'effectuera par tous moyens à notre convenance : avoir, chèque, etc. Il sera subordonné au règlement préalable, par le client, de toutes les factures venues à échéance et au respect par ledit client de tous les engagements commerciaux, tels que résultant notamment des présentes conditions générales de vente.

5.3 Le client, sollicitant un remplacement ou un remboursement d'une quantité de marchandises défectueuses, doit garder à notre disposition ce stock de produits ou de matières, à des fins de contrôle et éventuellement d'expertises. A défaut, notre responsabilité ne pourra être mise en cause.

5.4 Les produits SADEV nécessite un entretiens suivi et régulier à raison d'un nettoyage une fois par an. A cette occasion un point sur le vieillissement du produit pourra être réalisé et tout indice suspect signalé à SADEV.(oxydation anormale, montage défaillant, etc.)

## ARTICLE 6 : CAUSES DE MODIFICATIONS DES CONDITIONS PRÉVUES

6.1 Dans le cas où une quelconque modification de la situation du client serait susceptible d'influer défavorablement sur le crédit-client que nous lui avons accordé, nous nous réservons le droit d'annuler unilatéralement le marché en cours et/ou d'exiger de

nouvelles garanties.

6.2 Pour tout marché conclu avec un client, le crédit-client qui lui est consenti est limité au marché initialement prévu. En conséquence, si le client effectue des commandes supplémentaires alors que le marché initial n'est pas entièrement soldé, de manière à ce que cette nouvelle situation modifie défavorablement le crédit-client que nous lui avons consenti, nous nous réservons le droit de demander au client de nouvelles garanties ou de solliciter de sa part le règlement d'échéances par anticipation, afin de lui permettre de reconstituer favorablement son crédit-client auprès de notre société.

6.3 Si le marché conclu avec le client se compose de plusieurs livraisons et si le client refuse une livraison prévue ou s'il ne s'acquitte pas intégralement d'une échéance contractuelle de paiement figurant sur une facture que nous lui avons adressée, le marché est RÉSILIÉ de plein droit. En conséquence, le client ne pourra pas nous opposer une demande en réparation quelconque au regard de notre "obligation de délivrance", qui devient dès lors sans effet. Par ailleurs, le vendeur peut user, d'un commun accord entre les parties, de la faculté d'exiger immédiatement la totalité des sommes dues par le client en se référant à la commande initiale et au marché conclu entre les parties. De ce fait, toutes les sommes dues au titre de la commande en cause et toutes les autres sommes qui nous sont dues par le même client et de quelque nature qu'elles soient, deviennent immédiatement exigibles quelles que soient les conditions contractuelles convenues antérieurement, et ce sans aucune mise en demeure de notre part, ni plus ample discussion.

6.4 En cas de retard de paiement ou de paiement partiel à l'échéance fixée, sauf accord préalable écrit de notre part, les livraisons sont suspendues jusqu'au paiement intégral des sommes dues en principal et en intérêts, et le marché conclu entre les parties est résilié de plein droit.

6.5 En cas de manquement par le client à l'une quelconque des obligations résultant du marché conclu ou des présentes conditions générales de vente, nous nous réservons le droit de faire constater la résolution de plein droit de la (ou des) vente(s) intervenue(s), résolution qui prendra effet dix jours après une mise en demeure par lettre recommandée avec avis de réception, non suivie d'effet.

## ARTICLE 7 : PAIEMENTS

7.1 Les paiements sont faits à notre ordre, à notre adresse de facturation.

7.2 Le respect de l'échéance contractuelle de paiement est impératif. Sauf stipulation contraire, nos factures sont payables, au plus tard, à 30 jours nets à compter de la date d'expédition des marchandises. En cas de paiement par traite, l'acheteur est tenu de renvoyer, dans un délai de 7 jours, les effets qui lui ont été délivrés.

7.3 Conformément à la loi 92.1442 relative aux délais de paiement dans le cas où les sommes dues ne seraient pas réglées aux dates d'échéances prévues, des pénalités de retard - d'un montant égal à une fois et demie le taux de l'intérêt légal - seront appliquées sur lesdites sommes dues, et seront calculées jusqu'au complet et parfait paiement.

7.4 En cas de retard de paiement ou de paiement partiel à l'échéance fixée, nous nous réservons le droit de suspendre les livraisons jusqu'au paiement des sommes dues en principal et en intérêts.

7.5 D'un commun accord entre les parties, et à titre de clause pénale, une majoration forfaitaire de 150 EUROS, sera appliquée par créance non acquittée.

7.6 Si la situation financière de notre client n'est pas satisfaisante, nous nous réservons le droit de demander de nouvelles garanties et de résilier de plein droit le marché.

7.7 Les prix convenus tiennent compte des conditions économiques et monétaires, et des cours des matières premières du moment. Nous nous réservons le droit de facturer tout ou partie du marché à des prix différents, dans la mesure où ces conditions subiraient des variations, que ce soit avant la commande ou en cours d'exécution du marché. Nos prix sont toujours basés sur le cours du marché valable au moment de la remise de l'offre ou de l'enregistrement de la commande et sont révisables de plein droit en cas de modification de ce cours.

## ARTICLE 8 : QUALITÉ ET CONTRÔLE DE QUALITÉ DES PRODUITS LIVRÉS

8.1 Sauf demande particulière du client, faisant l'objet d'une convention écrite entre les parties, sur la qualité spéciale des produits ou sur certains contrôles de qualité définis appliqués aux produits, les marchandises vendues ont une qualité courante, marchande et habituelle.

8.2 Toutes les indications données sur la qualité, sur la composition chimique, sur les caractéristiques et propriétés physiques etc. des marchandises vendues ne le sont qu'à titre informatif et n'impliquent - en aucun cas - une garantie quelconque de la part du vendeur, à moins d'une stipulation expresse contraire.

## ARTICLE 9 : CONDITIONS D'ACHAT DU CLIENT

9.1 Le fait de nous passer commande, ou le fait que nous confirmions une commande implique de plein droit l'acceptation SANS réserve des présentes conditions générales de vente par le client. Le client déclare donc expressément que les présentes conditions générales de vente sont CONNUES de lui.

9.2 En conséquence, le client ou l'acheteur concerné par les présentes conditions de vente RENONCE à ses propres conditions d'achat, quels qu'en soient les termes et plus spécialement dans le cas où il nous aurait adressé des conditions d'achat ou autres documents comportant des dispositions symétriques et contraires à nos propres conditions générales de vente, sans que de telles dispositions aient fait l'objet d'une convention spéciale écrite et signée par les parties et prévoyant des dérogations aux présentes conditions.

## ARTICLE 10 : RÉSERVE DE PROPRIÉTÉ

Nous vendons sous réserve de propriété - et ce sans aucune exception - tous les produits, matériels et marchandises que nous commercialisons.

Nous conservons la propriété des marchandises livrées, à titre de garantie sur les créances actuelles et futures que nous détenons sur notre acheteur et ce, jusqu'au complet règlement par ce dernier des sommes dues.

Notre droit de propriété s'étend au nouveau produit issu de la transformation de la marchandise placée sous réserve de propriété. L'acheteur fabrique le nouveau produit pour notre propre compte (à l'exclusion de son propre droit de propriété). Il ne peut donc prétendre à aucune revendication à notre encontre.

Si d'autres fournisseurs, ayant eux-mêmes fait valoir une réserve de propriété prolongée, sont impliqués dans le processus de transformation de la marchandise, nous devenons alors, avec eux et à l'exclusion de l'acheteur, copropriétaires du produit final, valeur ajoutée comprise.

Notre quote-part de la propriété du bien nouveau correspondra alors au pourcentage de la valeur de facturation de notre marchandise sur la valeur totale de facturation des autres produits, sous réserve de propriété entrés dans le processus de transformation.

L'acheteur nous cède dès maintenant en garantie ses créances ainsi que tous les droits annexes, nés de la revente de la marchandise sous réserve de propriété, correspondant à nos livraisons présentes et futures, dans la limite de notre participation à la copropriété.

Tant que l'acheteur respecte les obligations nées du contrat commercial, il est en droit de revendre les marchandises livrées sous réserve de propriété et il peut procéder lui-même au recouvrement des créances cédées. En cas de retard de paiement ou de doutes fondés quant à la solvabilité ou la crédibilité financière de l'acheteur, nous sommes en droit de recouvrer nous-même les créances cédées et de reprendre les marchandises livrées dans le cadre d'une réserve de propriété ; étant entendu que seul un écrit formel permettra de résilier le contrat.

## ARTICLE 11 : ATTRIBUTION DE JURIDICTION

Il est fait attribution exclusive de compétence aux tribunaux d'ANNECY, même en cas de pluralité de défendeurs, le tout constituant pour nous une condition essentielle dans le cadre de notre activité d'entreprise. L'acceptation de règlement ou de paiement en dehors d'ANNECY n'entraîne ni novation, ni dérogation à la présente clause.

# SADEV®

SADEV est l'expert du verre agrafé. Que ce soit pour l'intérieur ou l'extérieur du bâtiment, une large gamme de systèmes de fixations vous est proposée. Il est aussi possible de fabriquer des pièces sur-mesure, lorsque les contraintes de votre projet l'exigent.

Forte d'une expérience de plus de 70 ans, la société met sa **connaissance du marché** et **son savoir-faire** à votre service pour vous fournir des **pièces de qualité, esthétiques** et d'une grande **performance technique**.

Grâce à son stock, les **délais de livraison** sont **minimisés**. Pour vous assurer une **parfaite sécurité**, la majorité de nos produits disposent d'un **avis technique** ou d'un **rapport d'essai**.

**Les produits SADEV Classic et SADEV Decor sont vendus dans plus de 50 pays.**

N'hésitez pas à nous contacter. Notre équipe commerciale, nos ingénieurs et dessinateurs sont à votre écoute pour vous conseiller dans le choix des produits les mieux adaptés à votre réalisation.

## ► CONTACT

SADEV (SB INGENIERIE SAS)  
76 chemin des poses - BP N°18  
74330 POISY - FRANCE

Tel : +33 (0)4 50 08 39 00

Fax : +33 (0)4 50 08 39 49

Mail : [info@sadev.com](mailto:info@sadev.com)

[www.sadev.com](http://www.sadev.com)



WILLACH

SADEV est partenaire de WILLACH pour la commercialisation du système PORTAVANT

PORTAVANT est une marque de Gebr. WILLACH GmbH.

## Profitez des avantages



CONFORSTOP

Portavant possède un système unique d'amortissement qui freine les portes vitrées en douceur et de manière efficace, que les portes soient fermées en douceur ou avec force.



AUTOCLOSE

Le système révolutionnaire de fermeture automatique : en cas de fermeture rapide et inattentionnée, le système achève de fermer complètement la porte, et la maintient en position.



EASYINSTALL

Portavant impressionne par sa facilité de montage et sa simplicité de manipulation dans tous les types de pose.

Cachet

Les dépliants, brochures et plans sont seulement descriptifs et ne constituent en aucun cas ni promesses de caractéristiques ni déclarations de garantie.